

Винищувач танків "Hetzer" (рання версія) / Tank hunter "Hetzer" (early version)

UM

No.352

1:72

UKR Використовуючи добре відпрацьовану, але трохи розширену ходову частину легкого танка Pz Kpfw 38(t) і надійну протитанкову 75-мм гармату з довжиною ствола 48 калібрів, на фірмі VMM створили нову рухливу протитанкову артсистему з хорошим бронюванням. У квітні 1944 р. розпочався випуск нової моделі винищувача танків Sd.Kfz.138/2 (Jagdpanzer 38(t) Hetzer). Озброєння його складалось із 75-мм гармати Pak 39/L48 та 7.92-мм кулемета MG-34. Товщина лобової броні була 60 мм. Боекомплект містив 41 постріл. Машина вагою 16 тонн мала максимальну швидкість 42 км/год. На СУ встановлено 6-циліндровий 4-тактний двигун Praga AE потужністю 160 к.с. Екіпаж складався із чотирьох чоловік: радист, стрілок, заряджаючий та механік-водій. Усього було випущено 2849 протитанкових СУ "Hetzer". До самого кінця війни вони інтенсивно використовувались на усіх фронтах другої світової війни.

ENG Using well fulfilled, but the expanded running gear of easy tank Pz 38 and reliable anti-tank gun with length of a trunk of 48 calibres, the firm VMM has created new mobile anti-tank artillery system with good armoring. In April 1944 they started the production of new tank hunter Sd.Kfz.138/2(Jagdpanzer 38(t) Hetzer). Its arms consist of 75-mm gun Pak 39/L48 and 7.92-mm MG-34 machine gun. The thickness of front armour was equal to 60 mm. The ammunition supply consist of 41 rounds. The machine in weight of 16 tons had the maximal speed 42 km/h. The SPG is powered by 6 - cylinder four-stroke diesel Praga AE engine. The engine power is 160 hp. The crew consist of four members, a radio operator, a gunner, a loader and a driver. In total it was produced 2849 of tank hunters "Hetzer". Till the end of Second World War tank hunters were intensively used on all fronts.

DEU Verwendend gut durchgearbeitet, aber ausgedehnt des Gehen den Teil leichten Tanks Pz 38 und sicher Panzerabwehrgeschütze die Kanone mit der Länge des Stammes 48 Kaliber, in Firma VMM haben neu beweglich Panzerabwehrgeschütze des Artilleriesystem mit der guten Buchung geschaffen. Im April 1944 hat man mit der Herstellung des Neu Sd.Kfz.138 /2 (Jagdpanzer 38(t) Hetzer) begonnen. Seine Waffenausüstung bestand aus einer 75 mm Kanone Pak 39/L48 und 7,92 mm Maschinengewehr MG-34. Die Stirnpanzerung betrug 60 mm. Die Gefechtsmunition enthält 41 Geschoße. Der Maschine, dessen Gewicht 16 t betrug, hatte die Höchstgeschwindigkeit von 42 km/h. Der Maschine hat den 6-Zylinder-Viertakt Dieselmotor Praga AE mit einer Leistung von 160PS. Besatzung - 4 Personen: Funker, Richtschütze, Ladeschütze und Fahrer. Insgesamt sind 2849 Jagdpanzer Hetzer hergestellt worden. Bis zu dem Schluß des zweiten weltumfassenden Krieges Hetzer wurden auf allen Fronten intensiv benutzt.

A

B

C

A

D

Legend:

- Деталі не застосовувати / Parts not for use / Teile werden nicht verwendet
- Клеїти / Glue / Kleben
- На вибір / Optional / Wahlweise
- Не клеїти / Don't glue / Nicht kleben
- Зігнути / Bend / Biegen
- Спляяти / File down / Entfernen
- Свердлити / Open hole / Öffnen
- Нанести декаль / Apply decals / Abziehbilder anbringen
- Повторити з протилежного боку / Repeat same procedure on opposite side / Gleichen Vorgang auf gegenüberliegenden Seite wiederholen
- Зображення зібраних деталей / Illustration of assembled parts / Abbildung zusammengesetzter Teile

ПРОЧИТАТИ ПЕРЕД ПОЧАТКОМ СКЛАДАННЯ !

Деталі із рамок вирізати за допомогою гострого ножа або кусачок. Нумери деталей позначені цифрами: 1, 2, 3... Рамка, в якій знаходиться деталь, позначена літерою: А, В, С... Порядок монтажу деталей позначений цифрами: 1, 2, 3... Клеїти деталі за допомогою клею Plastic CEMENT. Вирізати з аркуша потрібні декалі; помістити їх у посуд з чистою водою приблизно на 0,5 хвилини, накласти декалі на модель, а потім зсунути їх з аркуша. Для кращого прилипання, притиснути їх марлевим тампоном.

READ BEFORE YOU START!

Remove parts from frame with a sharp knife or a pair of scissors and trim away excess plastic. Do not pull off parts. Numbers of parts are marked figures: 1, 2, 3... Frames, in which the part is situated, are marked by letters: A, B, C... The parts assembling sequence is marked figures: 1, 2, 3... Use plastic cement only. Cut out from the sheet the necessary decals; plunge them into a vessel with pure water for about 0,5 minute; apply the decals on the kit, letting them slide from the paper. For a better adhesion, press them by means of clean rag.

VOR DEM ZUSAMMENSETZEN GUT DURCHLESEN!

Spritzling entfernen. Nummern der Einzelteile sind als Ziffer angegeben: 1, 2, 3... Der Rahmen, in welchem sich der Einzelteil befindet, wird als Buchstabe angegeben: A, B, C... Die Reihenfolge der Montage wird als Ziffer angegeben: 1, 2, 3... Bitte nur Plastikklebstoff verwenden. Die benötigten Abziehbilder vom Blatt abschneiden, in ein Glas reines Wasser für etwa 0,5 Minute eintauchen, auf das Modell legen und dann vom Papierbogen abnehmen. Um eine bessere Haftung zu erzielen, die Abziehbilder mit einem reinen Tuch andrücken.

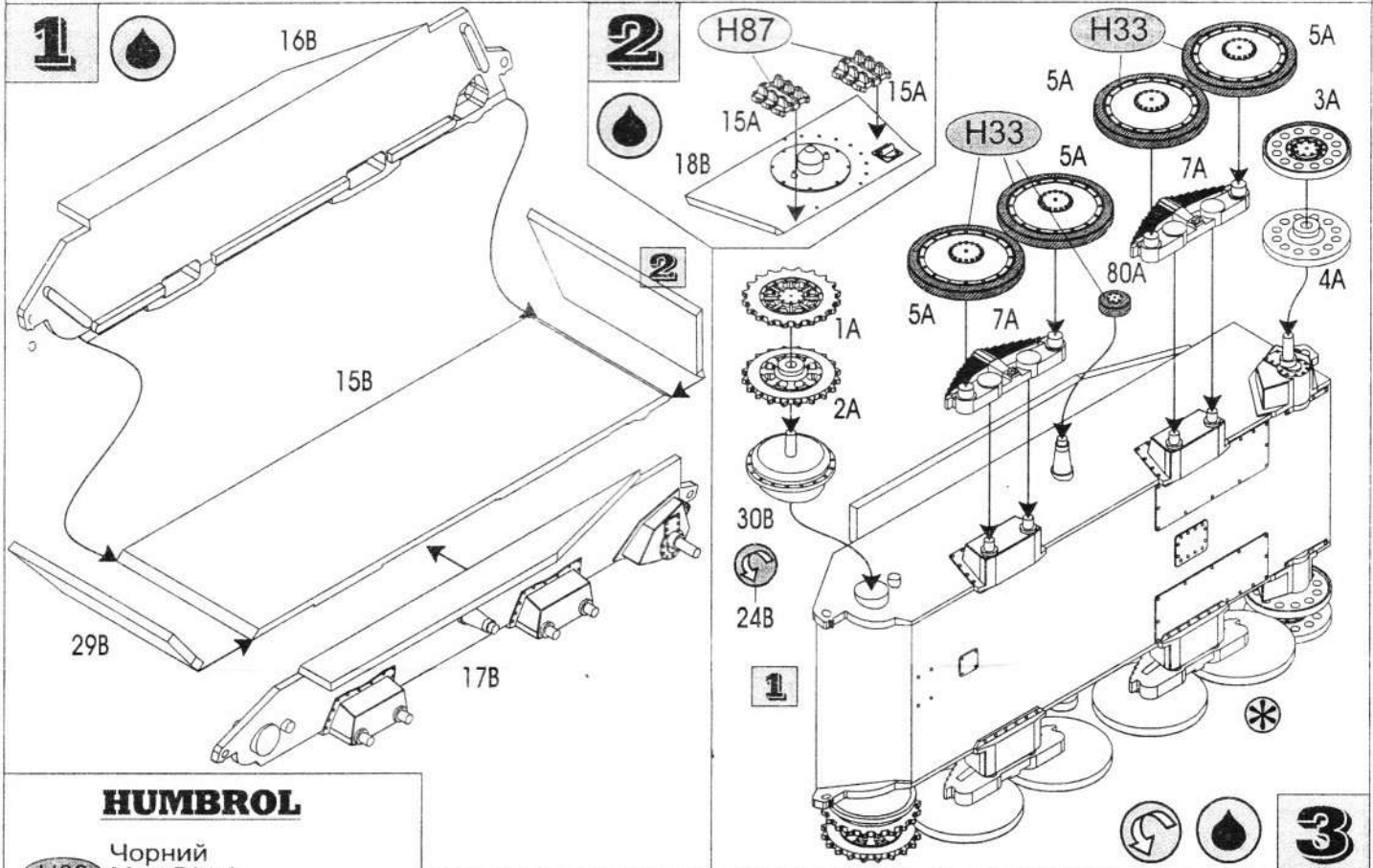

HUMBROL

- H33** Чорний
Matt Black
Mattschwarz
- H53** Чорний, окисдований
Gun Metal
Metall-Brüniert
- H87** Сталевий, матовий
Matt Steel Grey
Stahlgrau, matt
- H93** Пустельно-жовтий
Matt Desert Yellow
Wüstensand, matt
- H100** Червоно-коричневий
Matt Red Brown
Rotbraun, matt
- H110** Дерев'яний
Matt Natural Wood
Naturholz, matt
- H113** Іржавий
Matt Rust
Rostbraun, matt
- H117** Зелений, матовий
Matt US Light Green
USA Grün, matt
- H191** Сріблястий
Chrome Silver
Chromsilber

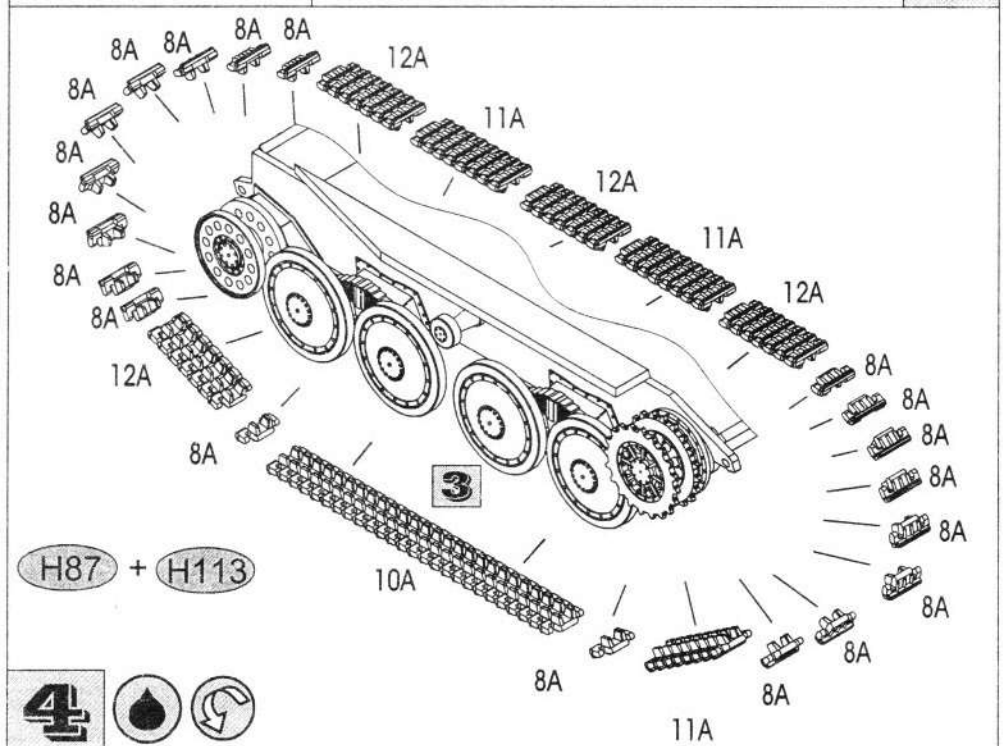

13

Винищувач танків "Хетцер" у складі Російської Визвольної Армії. Чехія. 1945 р.
 Tank hunter "Hetzer" in Russian Liberation Army. Czech Republic. 1945.

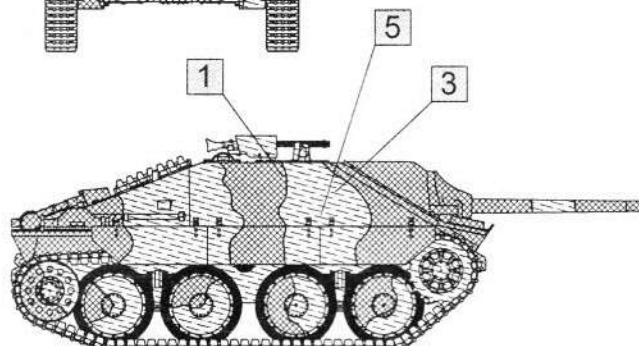
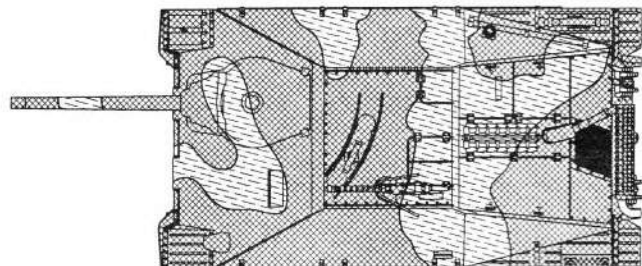
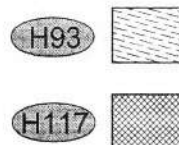
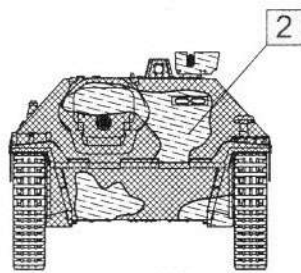
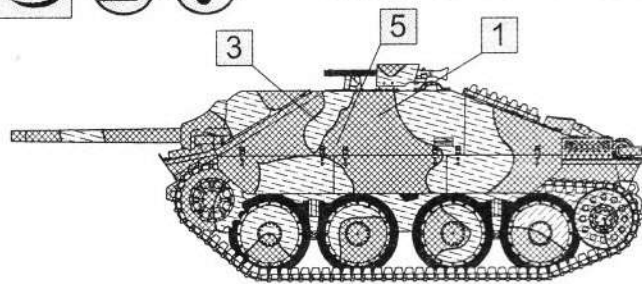
**14**

Винищувач танків "Хетцер". Західний фронт. Осінь 1944 р.
 Tank hunter "Hetzer". Western front. Autumn, 1944.

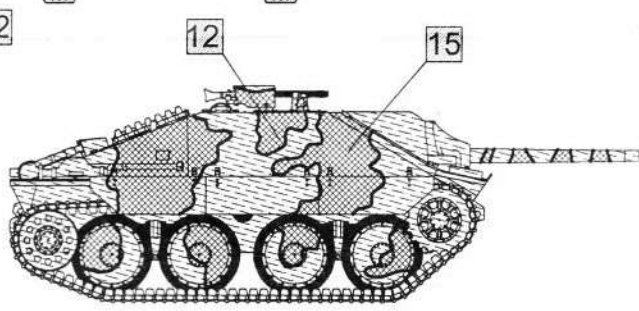
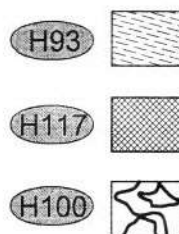
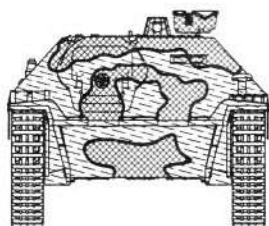
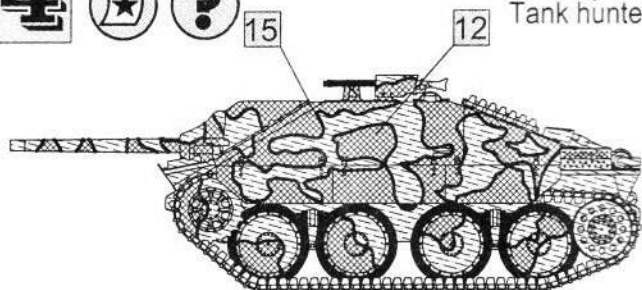
**15**

Винищувач танків "Хетцер" "Мокус" угорської танкової дивізії. Озеро Балатон. Березень 1945 р.
 Tank hunter "Hetzer" "Mokus". Hungarian tank division. Lake Balaton. March 1945.

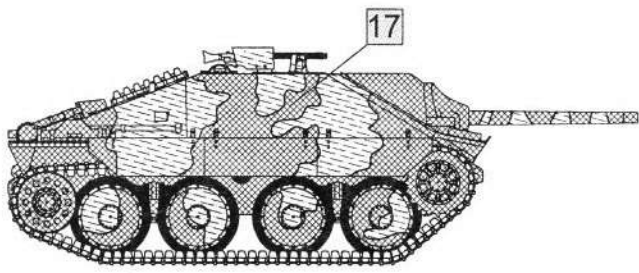
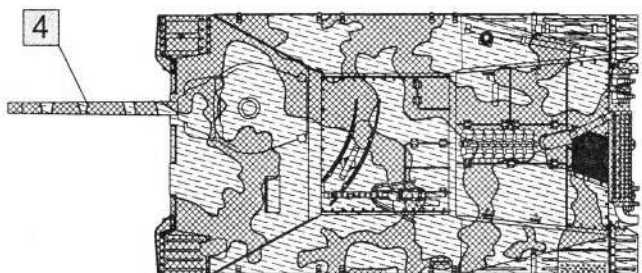
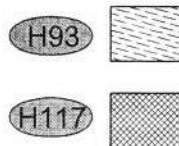
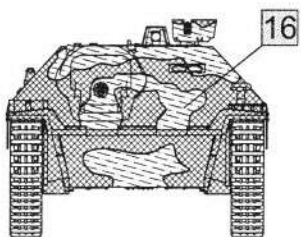
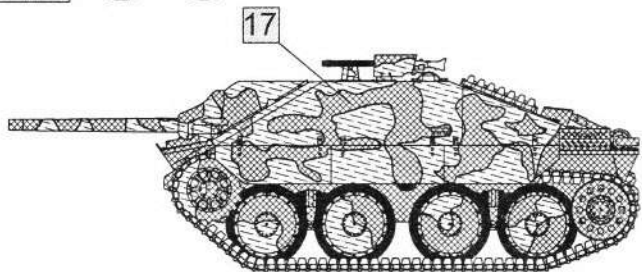

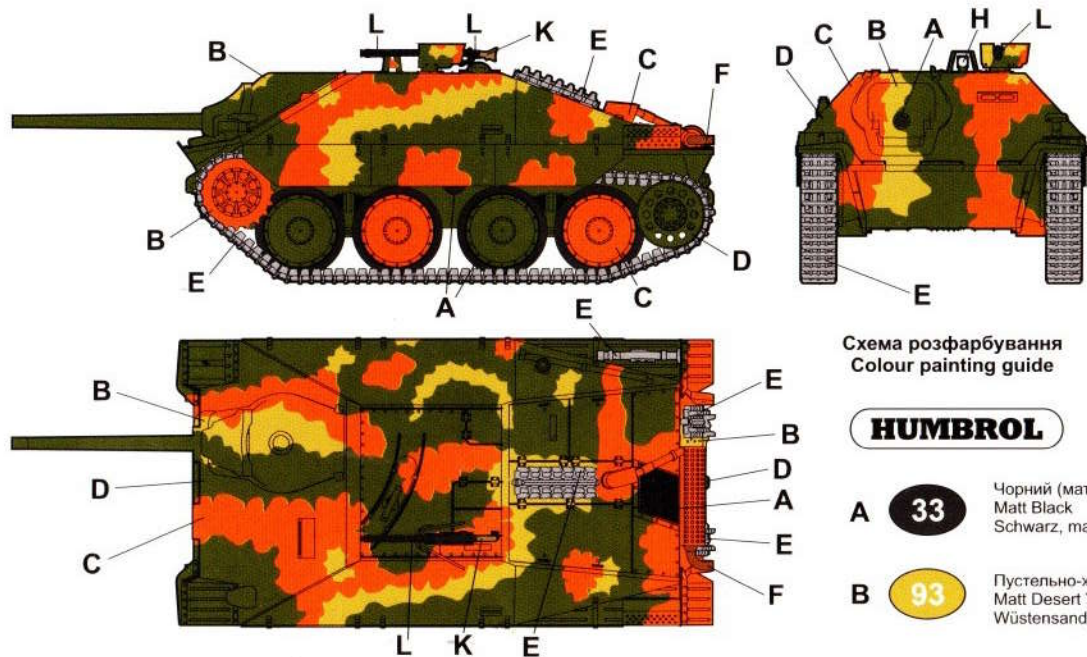

- C **100** Червоно-коричневий
Matt Red Brown
Rotbraun, matt
- D **117** Зелений (матовий)
Matt US Light Green
USA Grün, matt
- E **87** Сталевий (матовий)
Matt Steel Grey
Stahl, matt
- F **113** Іржавий (матовий)
Matt Rust
Rostbroun, matt
- H **191** Сріблястий, хром
Chrome Silver
Chromsilber
- K **110** Натуральне дерево
Matt Natural Wood
Naturholz, matt
- L **53** Чорний, окисдований
Gun Metal
Metall-Brüniert

Схема розфарбування
Colour painting guide

HUMBROL

- A **33** Чорний (матовий)
Matt Black
Schwarz, matt
- B **93** Пустельно-жовтий
Matt Desert Yellow
Wüstensand, matt

У квітні 1944 р. розпочався випуск нової моделі винищувача танків Sd.Kfz. 138/2 (Jagdpanzer 38(t) Hetzer). Озброєння його складалось із 75-мм гармати Pak 39/L48 та 7.92-мм кулемета MG-34. Товщина лобової броні була 60 мм. Боекомплект містив 41 постріл. Екіпаж складався із чотирьох чоловік. Усього було випущено 2849 протитанкових СУ "Hetzer". До самого кінця війни вони інтенсивно використовувались на усіх фронтах другої світової війни.

In April 1944 they started the production of new tank hunter Sd.Kfz.138/2(Jagdpanzer 38(t) Hetzer). Its arms consist of 75-mm gun Pak 39/L48 and 7.92-mm MG-34 machine gun. The thickness of front armour was equal to 60 mm. The ammunition supply consist of 41 rounds. The crew consist of four members. In total it was produced 2849 of tank hunters "Hetzer". Till the end of Second World War tank hunters were intensively used on all fronts.

Im April 1944 hat man mit der Herstellung des Neu Sd.Kfz. 138 /2 (Jagdpanzer 38(t) Hetzer) begonnen. Seine Waffenausrüstung bestand aus einer 75 mm Kanone Pak 39/L48 und 7,92 mm Maschinengewehr MG-34. Die Stirnpanzerung betrug 60 mm. Die Gefechtsmunition enthält 41 Geschöße. Besatzung - 4 Personen. Insgesamt sind 2849 Jagdpanzer Hetzer hergestellt worden. Bis zu dem Schluß des zweiten weltumfassenden Krieges Hetzer wurden auf allen Fronten intensiv benutzt.



1



2



9 9

3



4

POA POA

5

162

162

+

+

+

8



6

7

12

Appelnummer 30
Längste: 100 Hz
Tone: 10:1

9

Appelnummer 30
Längste: 100 Hz
Tone: 10:1

153

10

153

11

14

+

+

+

13

13

100 Hz

100 Hz

12

13

14

232

15

232

100 Hz

16

A011

A011

17

323686

18

323686

CSR

CSR

CSR

19

20



352

HETZER Panzerjager 38

