



№ 3559

СБОРНАЯ МОДЕЛЬ

СОВЕТСКАЯ БОЕВАЯ МАШИНА ДЕСАНТА

БМД-1

SOVIET AIRBORNE FIGHTING VEHICLE BMD-1



УПАКОВЩИК
№3

SCALE
МАСШТАБ 1/35

В 1969 году на вооружение советских Воздушно-десантных войск поступила бронированная плавающая боевая машина – БМД-1. Она была разработана в 1965–1967 гг. под руководством И.В. Гавалова на Волгоградском тракторном заводе.

К основным особенностям БМД можно отнести герметичный корпус с противопульным бронированием, ходовую часть с системой регулирования дорожного просвета (позволяет уменьшать высоту БМД и упростить ее крепление в самолетах, т.е. машина как бы «приседает») и комплекс вооружения, полностью заимствованный от БМП-1. Предусмотрена возможность десантирования из военнотранспортных самолетов с использованием специальной парашютной системы. Экипаж БМД-1 состоит из семи человек.

В состав вооружения входит 73-мм орудие, спаренный с ним 7,62-мм пулемет и противотанковый комплекс «Малютка». Кроме того, в носовой части корпуса имеются два курсовых 7,62-мм пулемета.

В 1975 году на БМД-1 применили опорные катки нового типа. А через два года был внедрен усовершенствованный противотанковый комплекс с ПТУР «Фагот» или «Конкурс». В таком варианте, обозначенном БМД-1П, машина выпускалась до 1985 года.

В 1971 году появился командирский вариант БМД-1К, оснащенный дополнительными средствами связи, соответственно, на базе БМД-1П также была разработана командирская версия – БМД-1ПК. Наконец, в 1985 году, в серию пошла БМД-2, имеющая такое же шасси, как и у БМД-1, но получившая принципиально новый комплекс вооружения.

Среди других машин на базе БМД упомянем бронетранспортер БТР-Д, самоходное орудие «Нона-С», машину управления артиллерией, ремонтно-эвакуационную машину БРЭМ-Д.

БМД-1 использовалась в ходе боевых действий в Афганистане и в Чечне, в ряде локальных конфликтов на территории бывшего СССР. На экспорт эта машина поставлялась только в Анголу и Ирак.



Soviet airborne fighting vehicle BMD-1

Created in 1969 the fighting vehicle is equipped by a 73 mm semi-automatic gun 2A28, 3 machine-guns PKT, anti-tank missile package (9M14M). It can carry 5 soldiers. It is designed for landing. It is air transportable and able to ford rivers and waterways.

Veicolo blindato BMD-1

Questo piccolo veicolo da combattimento è stato concepito per le forze aviotrasportate sovietiche alla fine degli anni '70. Armato con un cannone da 73MM, due mitragliatrici da 7.62 MM, e missili anticarro 9M14M è in grado di trasportare 5 soldati equipaggiati.

Sowjetischer lufttransportbarer Schützenpanzer BMD-1

Dieser leichter Schützenpanzer, seit 1969 im Truppendienst, ist mit einer 73mm halbautomatischen Kanone (2A28), 3 PKT-MGs und einem Anti-Tank-Raketensystem (9M14M) bewaffnet. Der BMD-1 ist speziell für Fallschirmabwürfe konstruiert worden, ist waffähig und kann bis zu 5 Soldaten transportieren.

Véhicule de combat aérotransportable BMD-1

Développé en 1969, cet engin de combat est armé d'un canon semi-automatique 2A28 de 73 mm, de mitrailleuses PKT et d'un système de missiles anti-chars 9M14M. Le BMD-1 est spécialement conçu pour être parachuté, traverser des gués et peut transporter cinq soldats équipés.

Vehículo de combate soviético BMD-1

Desarrollado en 1969 este vehículo de combate está armado con un cañón semi automática de 73mm 2A28, 3 ametralladoras PKT y un equipo de misiles anti tanques (9M14M). El BMD-1 está especialmente diseñado para dejar caer desde el aire, es capaz de vadear cursos de agua y de transportar hasta 5 soldados.

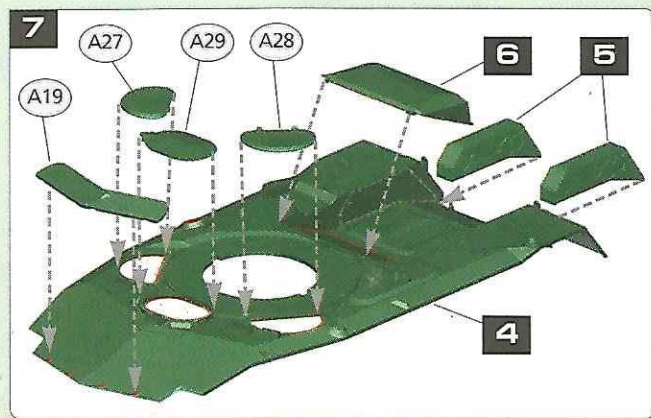
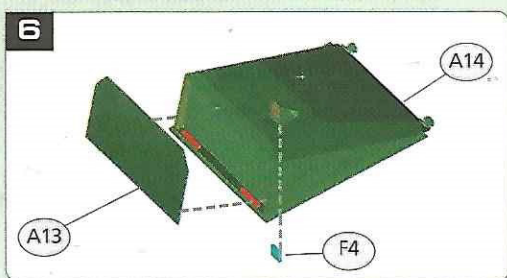
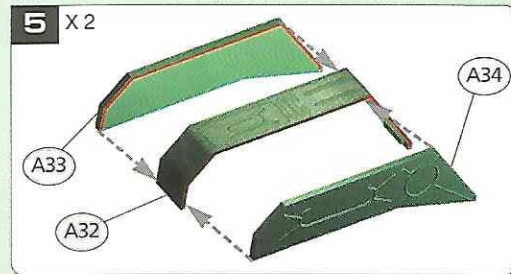
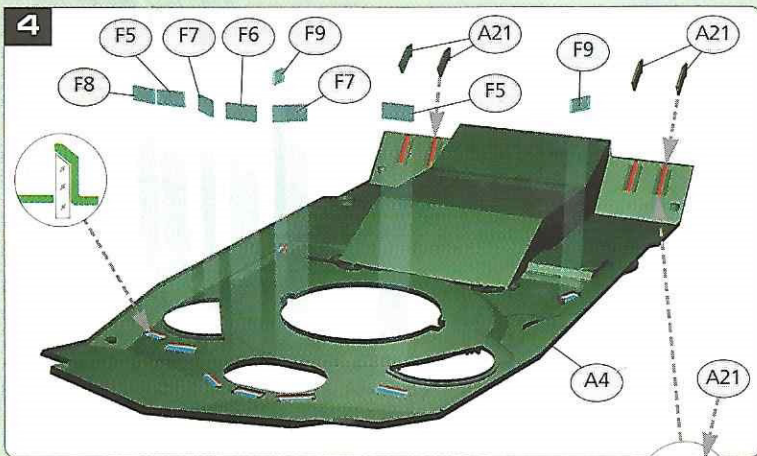
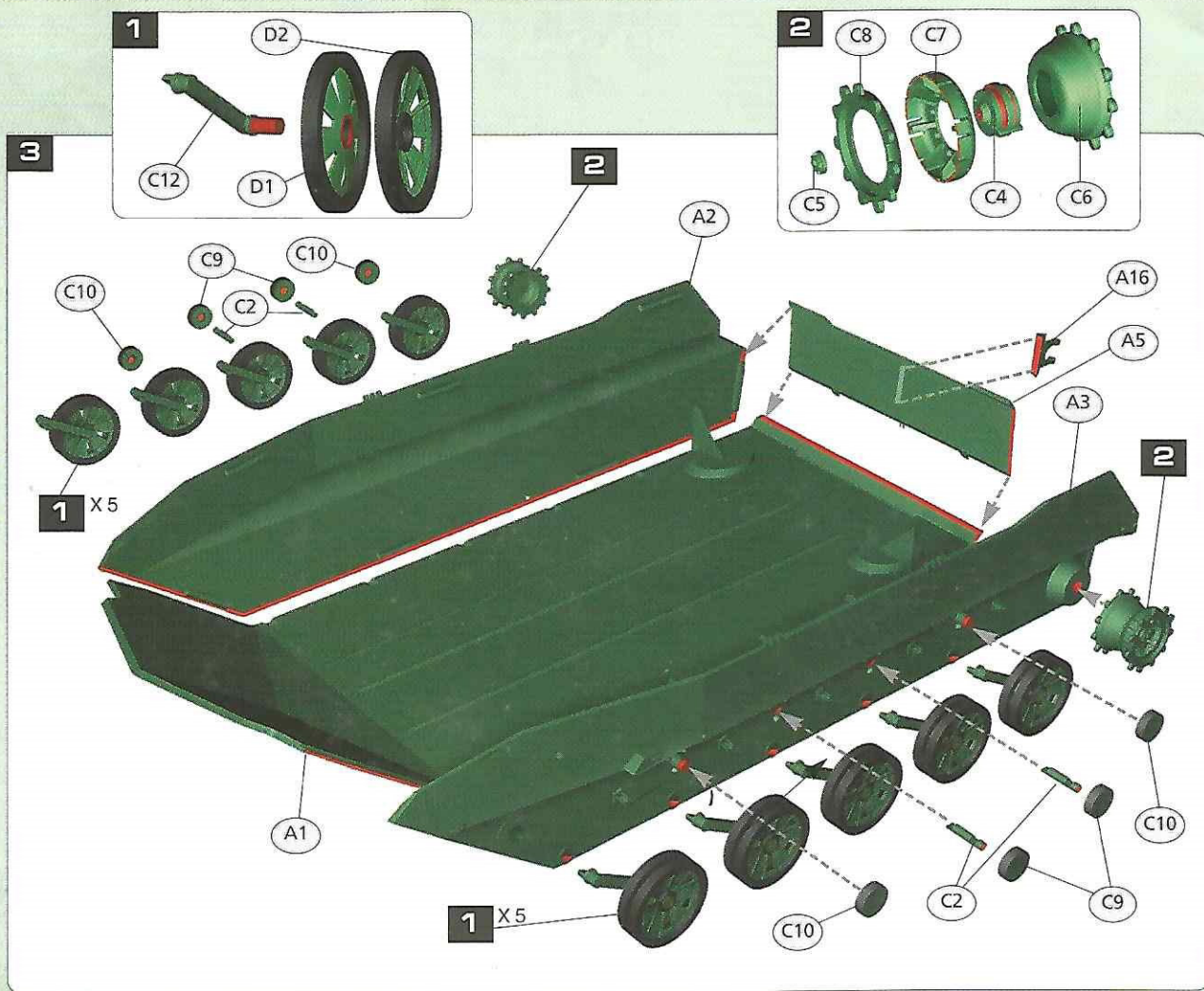

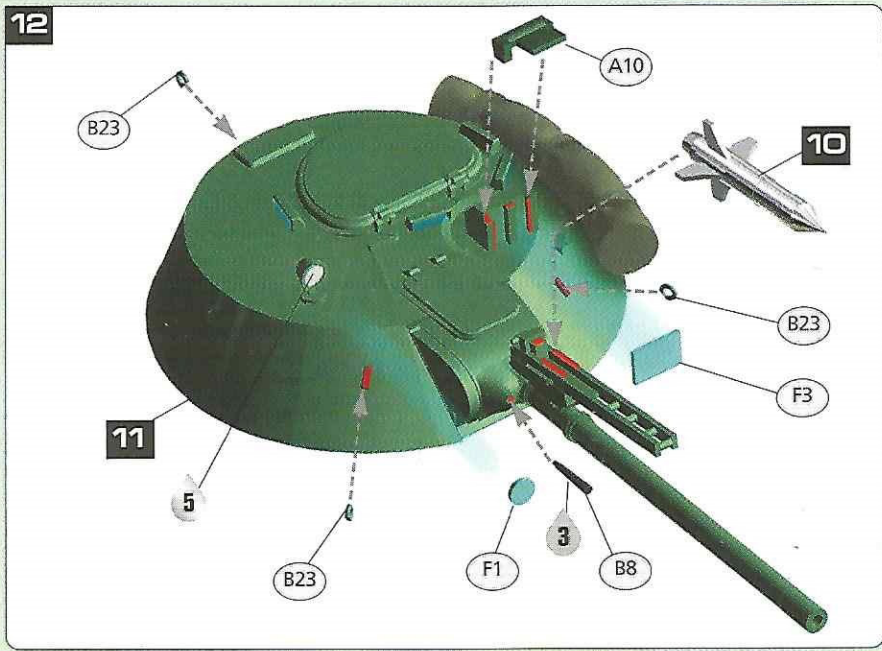
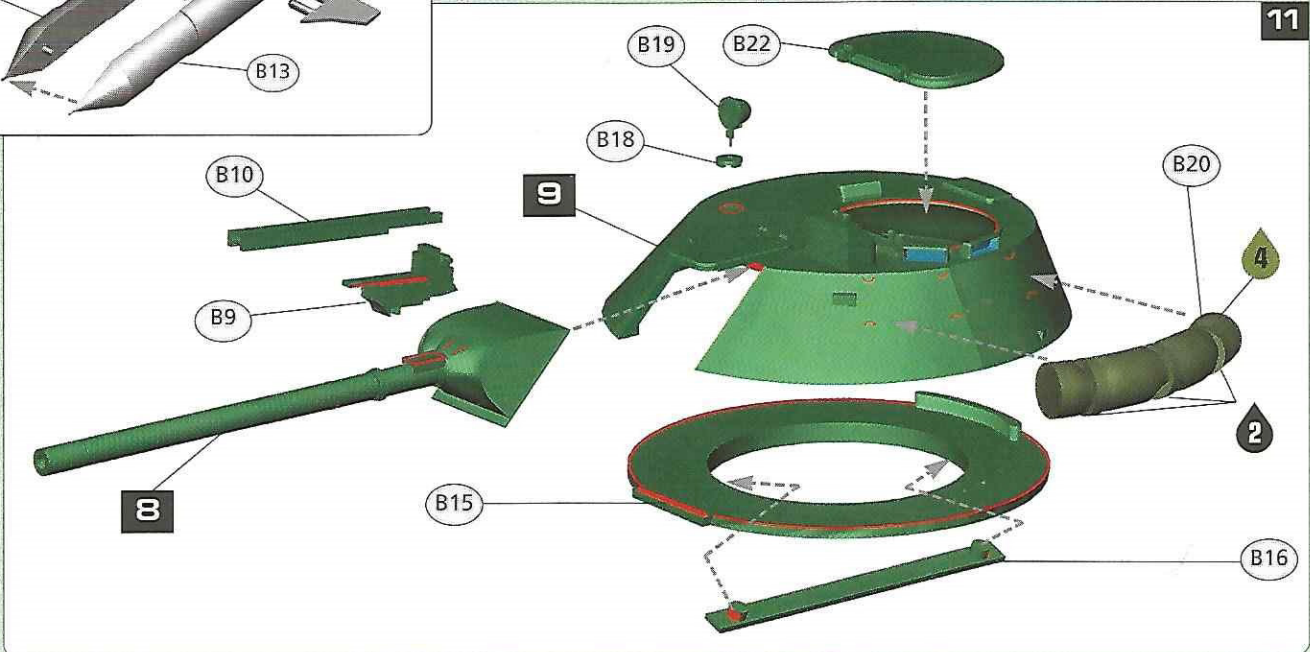
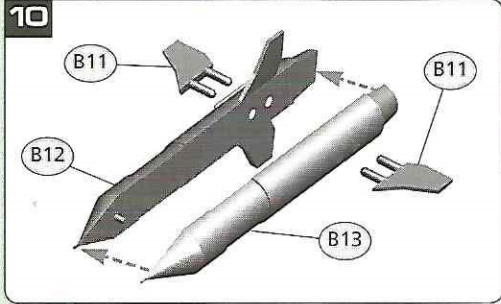
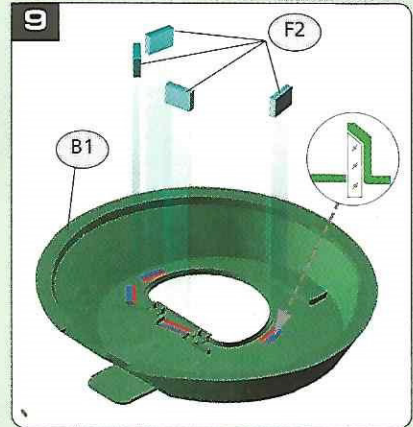
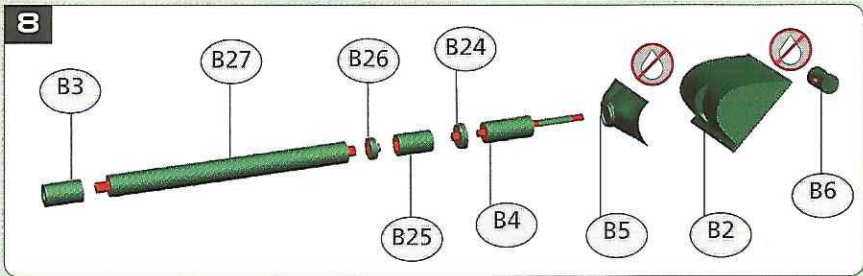

Все модели и цветной каталог
 продукции предприятия «ЗВЕЗДА» вы
 можете приобрести по почте, прислав
 заявку по адресу:

141730,
Московская область, г. Лобня,
ул. Промышленная, 2,
АО «Звезда»



13

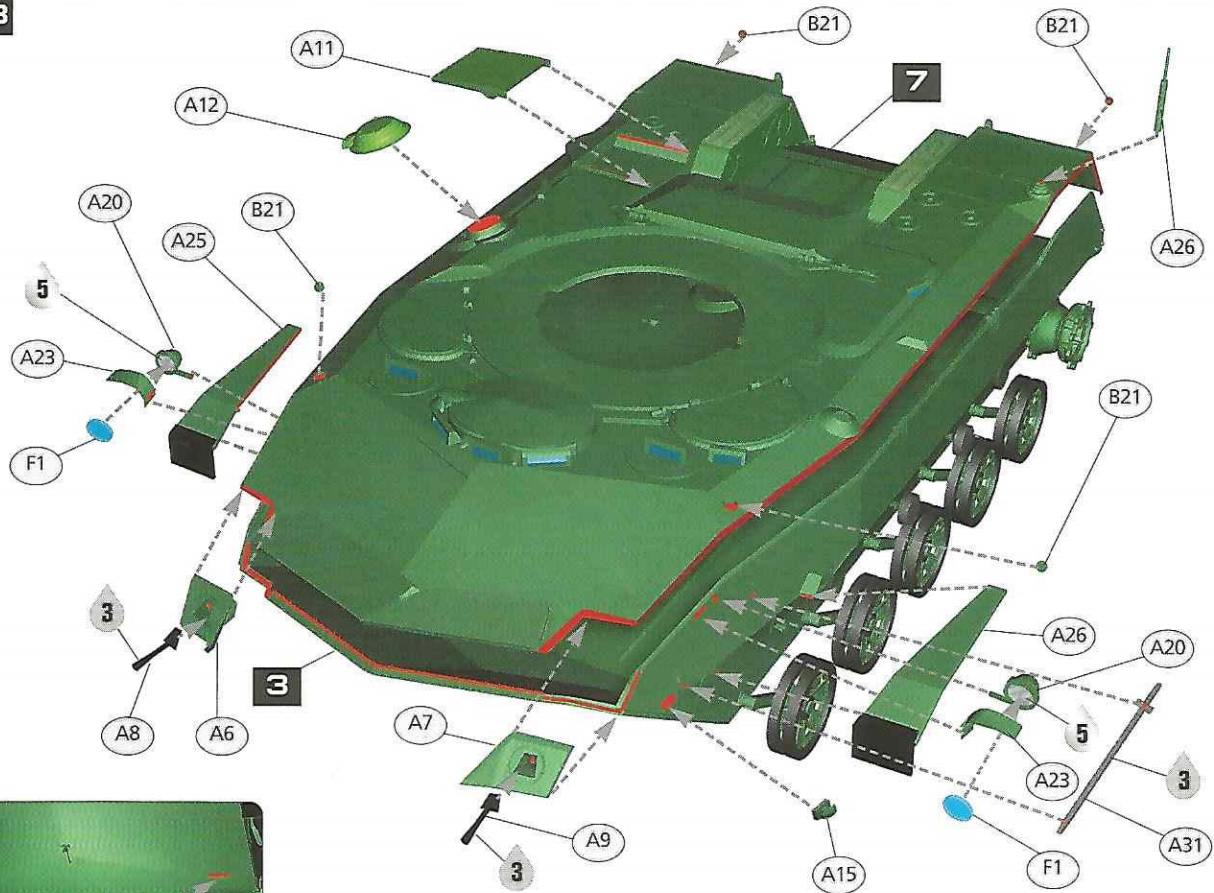

14

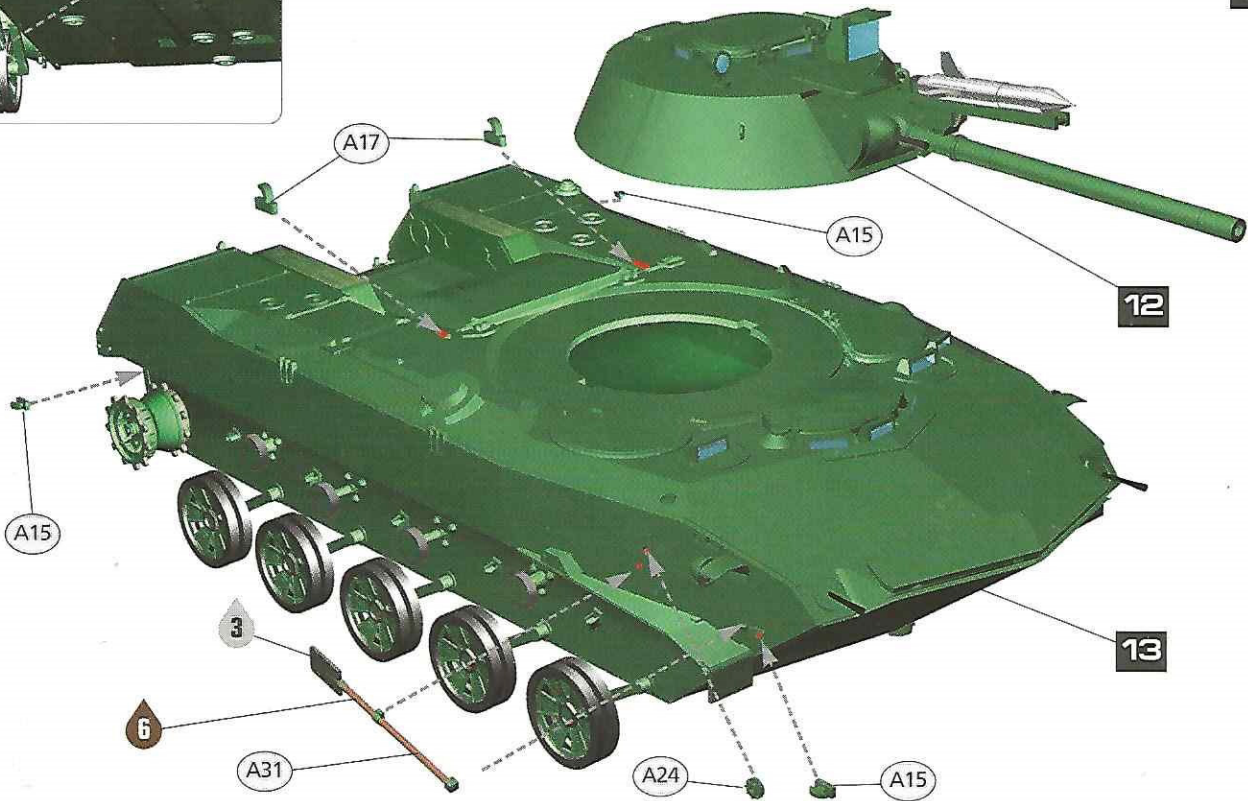

16

ВНИМАНИЕ!
Для регулировки натяжения гусеницы используется сборка **15**.
ATTENTION!
Use the assembly **15** to regulate the track.

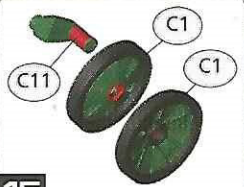
**15**

РЕКОМЕНДАЦИИ ПО ОКРАСКЕ МОДЕЛИ, ВХОДЯЩЕЙ В ПОДАРОЧНЫЙ НАБОР.

Прилагаемые к этому набору краски позволяют оформить модель по 4-х цветной схеме. Номера красок и места их нанесения на модель приведены в инструкции.

1 Защитная	55
2 Черная	20
3 Вороненая сталь	08
5 Алюминий	06

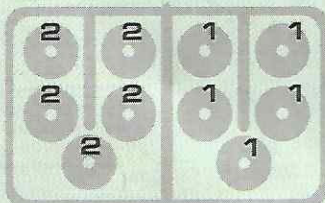
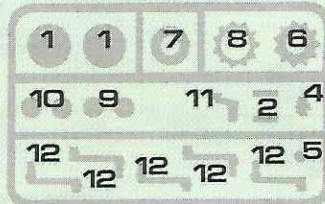
Dx2**Cx2**

Соединить гусеницу, деформируя направляющие штырьки нагретым предметом.
To connect the tracks deforming the pins by hot object.

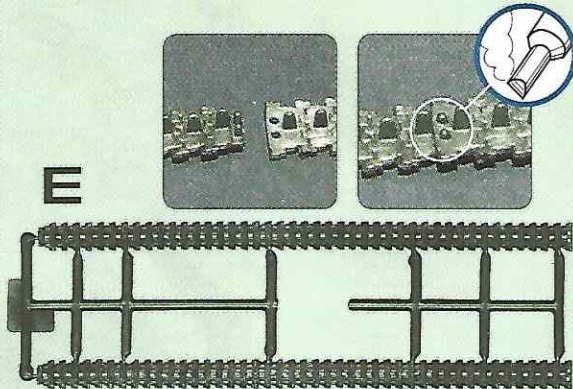
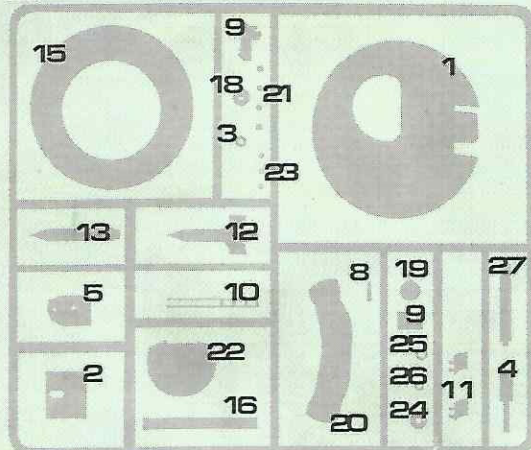
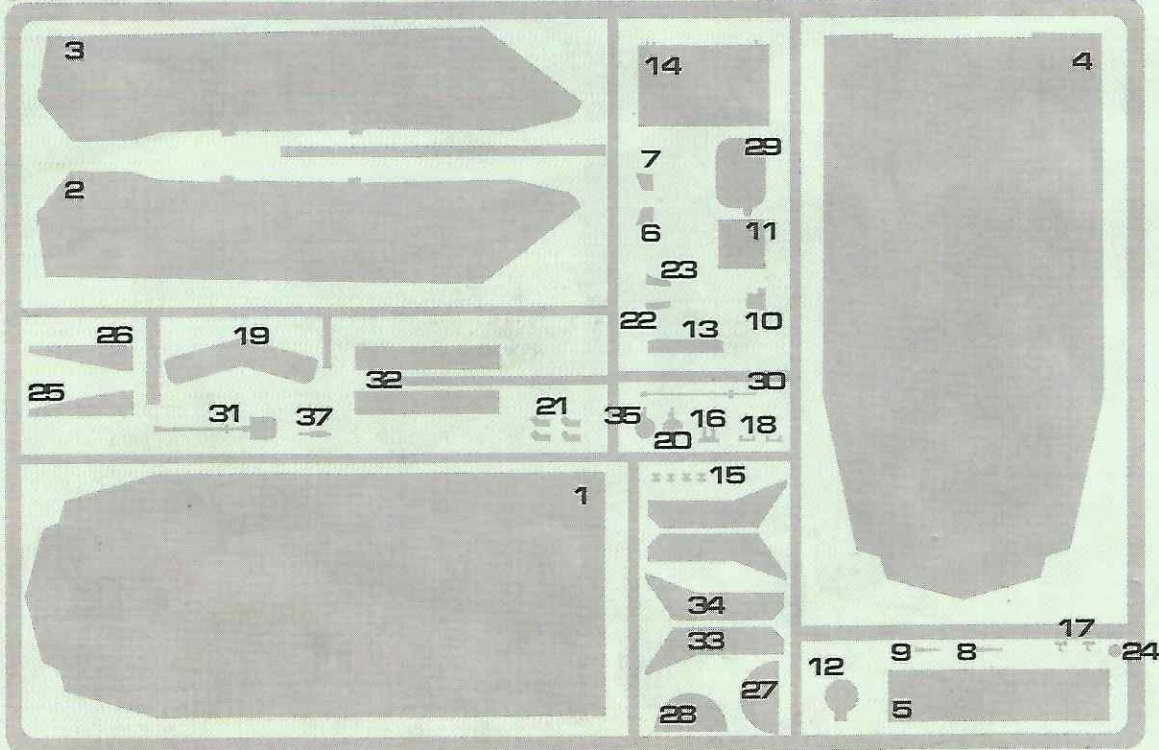
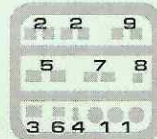
**B****A****F**

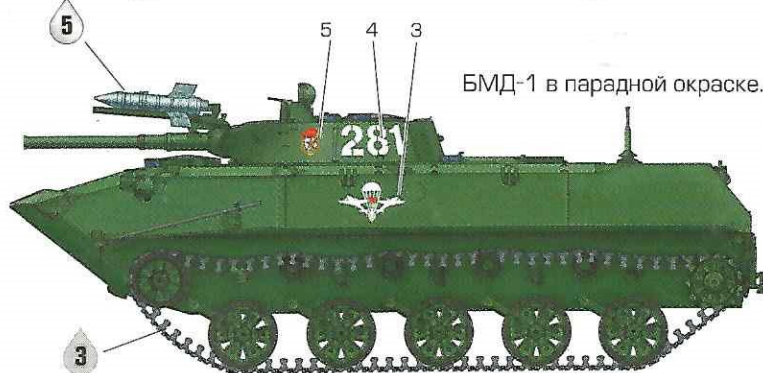
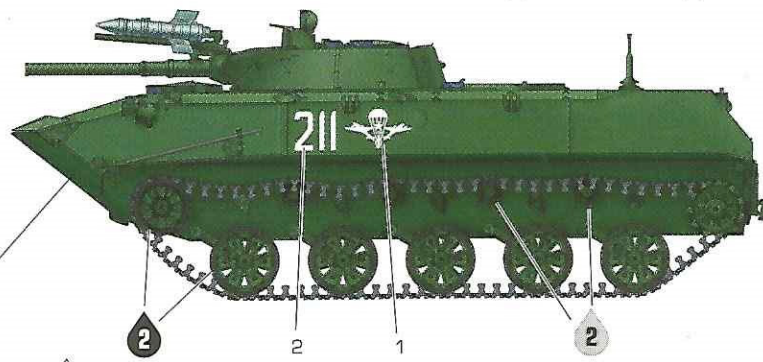
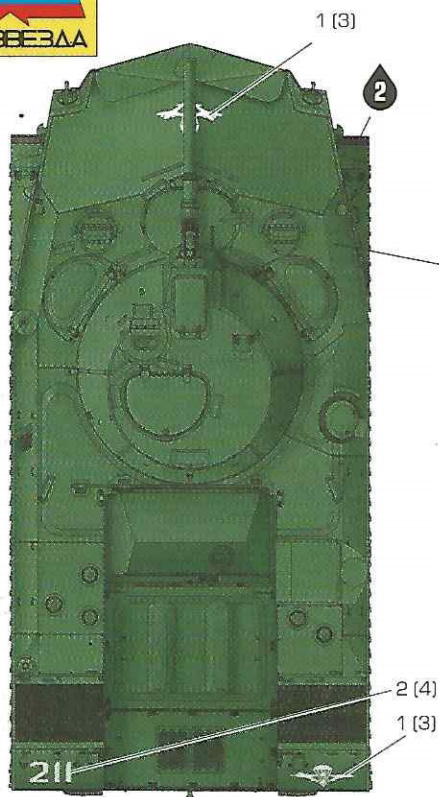

БМД-1 в парадной окраске.

ОКРАСКА И МАРКИРОВКА / PAINTING AND MARKING

ИСПОЛЬЗОВАНИЕ СДВИЖНЫХ КАРТИНОК (ДЕКАЛЕЙ)

Вырезать ножницами нужную часть декали. Положить в воду на полминуты, затем поместить фрагмент на необходимую часть модели и аккуратно сдвинуть его легким нажимом пальца. Переведенный рисунок тщательно расправить, а лишнюю влагу удалить.

РУКОВОДСТВО ПО СБОРКЕ*

Перед тем, как приступить к сборке модели, проверьте комплектацию набора и целостность отливок, тщательно изучите инструкцию по сборке. В случае последующей окраски модели рекомендуется обезжирить отливки, например, мыльным раствором. Детали отделять от литников ножом или другим режущим инструментом (соблюдая осторожность при работе с острыми предметами). Зачистить облой и места среза (можно использовать мелкую наждачную бумагу). Сборку модели производить согласно схеме сборки. Для удобства сборки каждая деталь в инструкции обозначена номером, например, А1. Детали, не указанные в инструкции, при сборке не применяются. При работе с мелкими деталями лучше использовать линцет. Детали склеивать клеем, выпускаемым АО «Звезда». Клей продается отдельно от набора. Используйте минимальное количество клея, чтобы не испортить модель. Не наносите клей на окрашенную поверхность. Склеенные детали оставлять до полного высыхания. Модель рекомендуется окрашивать специальными красками для пластиковых моделей, выпускаемыми АО «Звезда». Краски в комплект не входят. Схема окраски и номера красок (например 1) даны на четвертой странице инструкции. При работе необходимо иметь кусок мягкой ткани (фланель, хлопок и т.д.) для очистки кисти при переходе с одного цвета краски на другой. Клей с кисточки удалять также тканью. Все работы производить в хорошо проветриваемом помещении.

АО «Звезда»	Model Master
Защитная 55	1 1710 Dark Green
Черная 20	2 1749 Flat Black
Вороненая сталь 08	3 1405 Gun Metal
Хаки 45	4 1711 Olive Drab
Алюминий 06	5 1781 Aluminium
Древесный 25	6 1735 Wood

ВНИМАНИЕ! АО «Звезда» производит абсолютно безвредные и нетоксичные акриловые краски. Они разбавляются водой, после высыхания не стираются и не смываются, обладают свойствами обычных красок на нитрооснове.

ATTENZIONE - Consigli utili!

Prima di iniziare il montaggio, studiare attentamente il disegno. Staccare con molta cura i pezzi dalle stamperie, usando un taglia-balsa oppure un paio di forbici e togliere con una piccola lima o carta vetrata fine eventuali sbavature. Mai staccare i pezzi con le mani. Montarli seguendo l'ordine della numerazione delle tavole. Eliminare dalla stampata il numero del pezzo appena montato, facendogli sopra una croce.

ACHTUNG-Ein nützlicher Rat!

Vor der Montage die Zeichnung aufmerksam studieren. Die einzelnen Montageteile mit einem Messer oder einer Schere vom Spritzling sorgfältig entfernen. Eventuelle Grate werden mit einer Klinge oder feinem Schmirgelpapier beseitigt. Keinesfalls die Montageteile mit den Händen entfernen. Bei der Montage der Tafelnummerierung folgen. Die Nummer der schon montierten Teile auf dem Spritzling ankreuzen. Bitte nur Plastikklebstoff verwenden.

ATTENTION - Useful advice! Study the instructions carefully prior to assembly. Remove parts from frame with a sharp knife or a pair of scissors and trim away excess plastic. Do not pull off parts. Assemble the parts in numerical sequence. Use plastic cement ONLY and use cement sparingly to avoid damaging the model. Paint small parts before detaching them from frame. Remove paint where parts are to be cemented.

ATENCION - Consejos útiles!

Estudiar las instrucciones cuidadosamente antes de comenzar el montaje. Separar las piezas de las bandejas con un cuchillo afilado o un par de tijeras, y retirar el exceso de plástico o rebaba. No arrancar las piezas. Montar las piezas en orden numérico. Utilizar SOLAMENTE pegamento para plástico y en poca cantidad para evitar que se dane el modelo. Pintar las piezas pequeñas antes de separarlas de la bandeja. Retirar la pintura de los lugares por donde se deban pegar las piezas.

ATTENTION - Conseils utiles!

Avant de commencer le montage, étudier attentivement le dessin. Détacher avec beaucoup de soin les morceaux des moules en usant un massicot ou bien un pair de ciseaux et couper avec une petite lame ou avec de papier de verre fin ébarbages éventuels. Jamais détacher les morceaux avec les mains. Monter les en suivant l'ordre de la numération des tables. Eliminer de la moule le numéro de la pièce qui vient d'être montée, en le bifant avec une croix. Employer seulement de la colle pour plastique.

ISTRUZIONI per l'applicazione delle decalcomanie. Ritagliare le decalcomanie occorrenti dal foglio, immergerle in un bicchiere d'acqua pulita per circa 1/2 minuto, metterle in posizione sul modello e farle scivolare dalla carta: per una migliore aderenza comprimerle con una pezzuola pulita.

DIRECTIONS for applying the decals. Cut the required decals out of the sheet; dip them into a glass of clean water for about 1/2 minute, position the decals on the kit, letting them slide from the paper. For a better adhesion, press them by means of a clean rag.

ANWEISUNGEN für Abziehbilder-Anbringung: Die benötigten Abziehbilder vom Blatt abscheiden, in ein Glas reines Wasser für etwa 1/2 Minute eintauchen, auf das Modell legen und dann vom Papierbogen abnehmen. Um eine bessere Haftung zu erzielen, die Abziehbilder, mit einem reinen Tuch andrücken.

INSTRUCTION pour l'application des décalcomanies. Couper les décalcomanies choisies et les plonger environ trente secondes dans un peu d'eau propre. Les placer sur le modèle en les faisant glisser de leur feuille et presser avec un morceau de chiffon pour éliminer les bulles d'air.

ISTRUCCIONES Para la aplicación de las calcomanías: cortar las requeridas, sumergirlas en un recipiente de agua limpia durante 1/2 minuto, colocar las calcomanías sobre el modelo, haciéndolas deslizar sobre el papel. Para una mejor adherencia, presionarlas con un trampo limpio.